

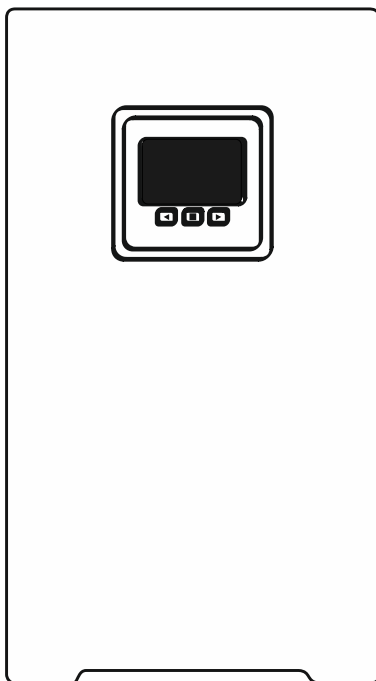



РУКОВОДСТВО ПО ЭКСПЛУАТАЦИИ

СТАБИЛИЗАТОР
НАПРЯЖЕНИЯ
АВТОМАТИЧЕСКИЙ

SKAT ST S-L



SKAT ST S-L-10000
SKAT ST S-L-15000
SKAT ST S-L-20000
SKAT ST S-L-30000

МЕРЫ БЕЗОПАСНОСТИ	3
УСЛОВИЯ ЭКСПЛУАТАЦИИ.....	3
НАЗНАЧЕНИЕ	4
УСТРОЙСТВО И ВНЕШНИЙ ВИД	5
КОМПЛЕКТ ПОСТАВКИ.....	5
ТЕХНИЧЕСКИЕ ХАРАКТЕРИСТИКИ.....	6
ОПИСАНИЕ РАБОТЫ И ИНДИКАЦИИ.....	7
Дисплей и индикация во всех режимах работы.....	7
Включение	8
Режим основных параметров 	8
Режим расширенных параметров 	9
Режим программирования 	9
Режим возникновения ошибок 	10
УСТАНОВКА И ПОДКЛЮЧЕНИЕ	11
Установка	11
Расположение крепёжных отверстий в стене.....	11
Подключение	12
Подключение стабилизатора к трехфазной сети	13
Подготовка к работе и первый пуск.....	14
Работа стабилизатора совместно с генератором	15
РЕКОМЕНДАЦИИ ПО ВЫБОРУ СТАБИЛИЗАТОРА.....	16
ТРАНСПОРТИРОВКА	18
ХРАНЕНИЕ И УТИЛИЗАЦИЯ.....	18
ГАРАНТИЙНЫЕ ОБЯЗАТЕЛЬСТВА	18
ДЛЯ ЗАМЕТОК	19

**Благодарим Вас за выбор нашего стабилизатора напряжения
автоматического SKAT ST S-L!
Перед эксплуатацией ознакомьтесь с настоящим руководством.**

МЕРЫ БЕЗОПАСНОСТИ

При установке и эксплуатации стабилизатора напряжения (в дальнейшем изделие, стабилизатор) необходимо руководствоваться действующими нормативными документами, регламентирующими требования по охране труда и правила безопасности при эксплуатации электроустановок.

Установку, демонтаж и ремонт изделия производить при полном отключении от электросети 220 В.

Суммарная мощность, потребляемая нагрузками, подключёнными к клеммной колодке, не должна превышать значения, указанного в п.2 Таблицы 2.



ВНИМАНИЕ! В рабочем состоянии к изделию подводится опасное для жизни напряжение электросети 220 В. Обслуживание и ремонт изделия должны проводиться квалифицированным персоналом.



ВНИМАНИЕ! Эксплуатация изделия без защитного заземления и автомата защиты запрещена! Установку, демонтаж и ремонт производить при полном отключении от электросети 220 В.



ВНИМАНИЕ! Сечение соединительных проводов нагрузки указанным в п.11 Таблицы 2, должны соответствовать максимальным токам, указанным в п.4 Таблицы 2.



ВНИМАНИЕ! Если транспортировка изделия производилась при отрицательных температурах, изделие необходимо выдержать при комнатной температуре в течение 24 часов перед включением.



ВНИМАНИЕ! Не допускается установка стабилизатора ближе одного метра от любых нагревательных приборов.



ВНИМАНИЕ! Не допускается попадание воды, строительной пыли и посторонних предметов внутрь стабилизатора.

УСЛОВИЯ ЭКСПЛУАТАЦИИ

- номинальное напряжение питающей сети 220/230 В, 50 Гц;
- температура окружающей среды от - 10 °С до + 40 °С;
- относительная влажность воздуха до 80 % при температуре + 25 °С

НАЗНАЧЕНИЕ

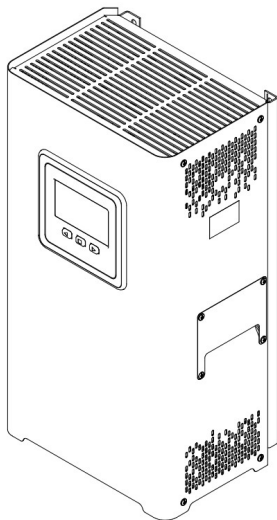

Стабилизатор предназначен для стабилизации напряжения сети в целях защиты бытовой техники и инженерного оборудования от повышенного и пониженного напряжения, а также скачков напряжения сети.

Изделие выполнено в металлическом корпусе прямоугольной формы для установки на полу и на стене, с защитным автоматом и переключателем типа «байпас».

Изделие обеспечивает:

1. корректировку напряжения питания потребителей с высокой точностью и плавностью перехода (9 ступеней переключения);
2. высокую точность и стабильность параметров за счет применения качественной элементной базы;
3. защитное отключение нагрузки при выходе напряжения сети за границы предельного диапазона;
4. защиту питающей сети от перегрузки и короткого замыкания;
5. защиту силовых ключей и трансформатора от перегрева;
6. индикацию рабочих режимов;
7. индикацию аварийных режимов;
8. защиту оборудования автоматическим выключателем;
9. переключение по типу байпас для обеспечения питания нагрузки от сети в случае утраты работоспособности стабилизатора.
10. возможность установки на горизонтальную поверхность, так и на стену.
11. совместную работу с генератором, см. раздел «Работа стабилизатора совместно с генератором».

УСТРОЙСТВО И ВНЕШНИЙ ВИД

Стабилизатор выполнен в металлическом корпусе, состоящем из крышки и основания. С тыльной стороны имеются проушины для вертикального крепления. Справа расположена съёмная металлическая крышка, прикрывающая клеммную колодку 1. Рядом с клеммной колодкой находится клемма заземления 2.

Функционально стабилизаторы состоят из светодиодного **модуля индикации 3** (отображающего режимы работы), **релейного модуля 6** (защищающего по напряжению и коммутирующего обмотки автотрансформатора), **радиаторного модуля тиристорных ключей 7** (охлаждающего полупроводниковые элементы), **модуля платы управления 9** (управляющего автоматическими режимами) и **регулирующего модуля 8** (состоящего из автотрансформатора, создающего необходимое значение выходного напряжения на соответствующих отводах) (см. рис. 1).



Рисунок 1 - Общий вид стабилизатора и его функциональных блоков

1 – Колодка подключения нагрузки; 2 – Клемма заземления; 3 – Модуль индикации;
4 – Переключатель типа «байпас»; 5 – Автоматический выключатель.

6 – Релейный модуль; 7 – Радиаторный модуль тиристорных ключей; 8 – Регулирующий модуль автотрансформатора; 9 – Модуль платы управления.

КОМПЛЕКТ ПОСТАВКИ

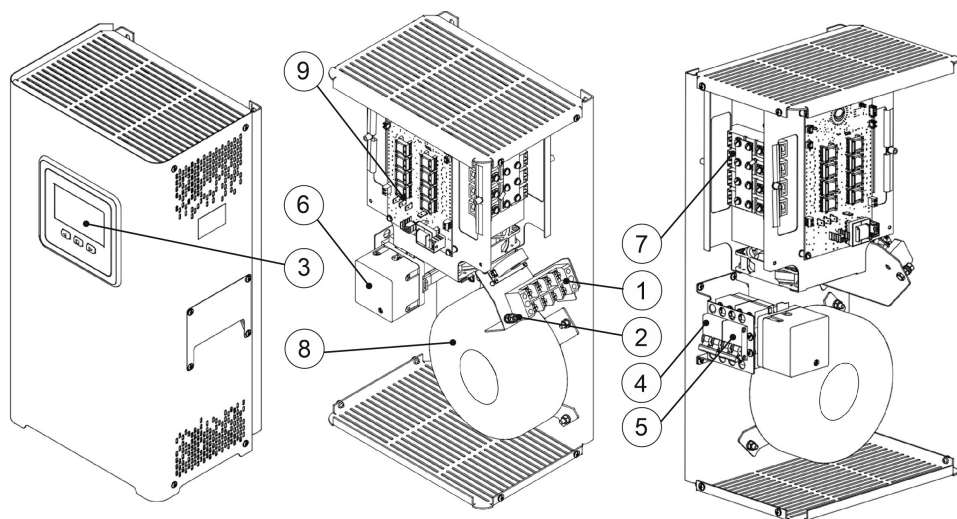
Таблица 1

Наименование	Количество
Стабилизатор	1 шт.
Руководство по эксплуатации	1 экз.
Тара деревянная	1 шт.
Шаблон для крепления	1 шт.
Кронштейны для напольной установки (с комплектом крепежа)	2 шт.
Наконечник кабельный	4 шт.

ТЕХНИЧЕСКИЕ ХАРАКТЕРИСТИКИ

Таблица 2

№ п/п	Наименование параметра	Значение параметра для:			
		ST S-L-10000	ST S-L-15000	ST S-L-20000	ST S-L-30000
1.	Точность стабилизации, %	3,5			
2.	Максимальная мощность, ВА, не более*	10000	15000	20000	30000
3.	Номинальный ток, А	32	50	63	91
4.	Максимальный ток в течение 420 сек (не более), А	45	63	91	136
5.	Номинальная мощность, Вт, не более*	7350	11500	14500	20000
6.	Предельный диапазон входного напряжения, при котором на выходе сохраняется напряжение, В**	от 130 до 285			
7.	Рабочий диапазон входного напряжения (на выходе ГОСТ), В	от 140 до 285			
8.	Диапазон напряжения (в режиме 220 В), В	выходного	от 212 до 228		
		входного	от 150 до 257		
9.	Диапазон напряжения (в режиме 230 В), В	выходного	от 222 до 238		
		входного	от 160 до 268		
10.	Максимальное допустимое напряжение на входе, В	420			
11.	Максимальное сечение проводов, зажимаемое в клеммной колодке кв. мм, не менее	4	6	10	16
12.	Количество фаз	1			
13.	Количество ступеней стабилизации	9			
14.	Рабочая частота, Гц	50			
15.	Защита от перегрузки	да			
16.	Защита от повышенного напряжения	да			
17.	Защита от короткого замыкания	да			
18.	Термозащита трансформатора	да			
19.	Тип управления	Тиристорное			
20.	Задержка включения, сек (программируется)	от 10 до 90			
21.	Яркость дисплея (программируется)	от 1 до 8			
22.	Минимальное напряжение на выходе, В (программируется)	от 140 до 198			
23.	Максимальное напряжение на выходе, В (программируется)	от 240 до 253			
24.	Выбор режима 220/230	да			
25.	Диапазон рабочих температур, °С	от -10 до +40			
26.	Масса НЕТТО (БРУТТО), не более, кг	21 (31)	23 (33)	34 (48)	49 (63)
27.	Габаритные размеры ШхВхГ, не более, мм	без упаковки	300x578x227	360x648x227	412x698x246
		в упаковке	385x655x317	445x725x317	497x768x336

* Под номинальной и максимальной мощностями нагрузки понимается мощность при входном напряжении 220 В. При снижении входного напряжения ниже 220 В происходит снижение мощности согласно Рис 2

** Предельный диапазон выходного напряжения составляет (140...253) В.



Рисунок 2 - График зависимости допустимой выходной мощности от входного напряжения.

ОПИСАНИЕ РАБОТЫ И ИНДИКАЦИИ

Дисплей и индикация во всех режимах работы

Дисплей стабилизатора состоит из нескольких информационных зон, связанных друг с другом.

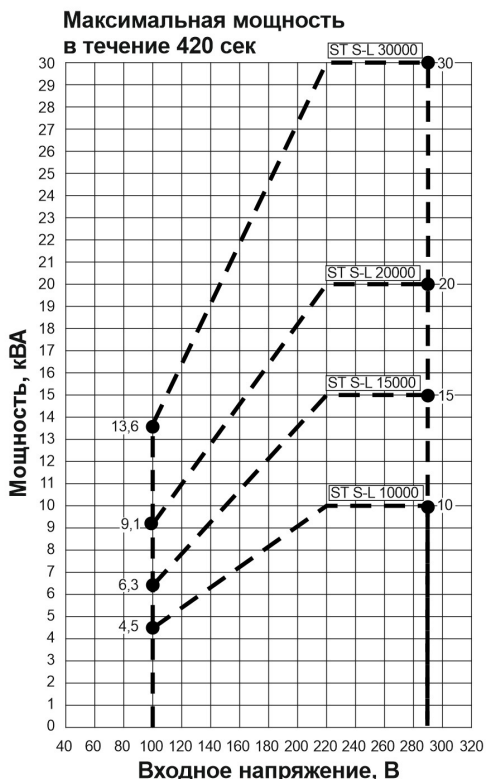
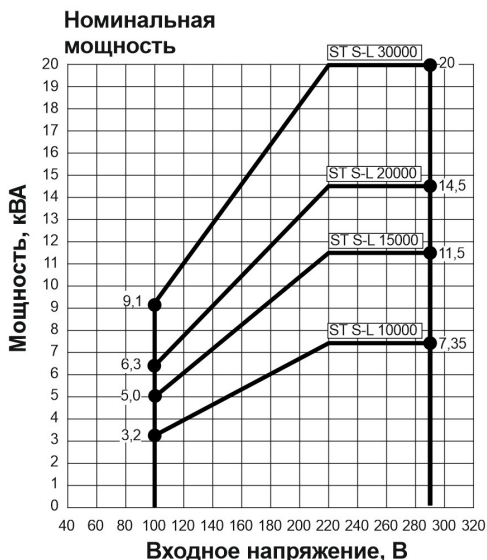

1. Текстовый блок названий параметров измерений;
2. Блок предупреждающих сообщений (красного цвета);

3. Символьный блок активных режимов;
4. Символьно-цифровой блок значений параметров на ВХОДЕ и ВЫХОДЕ стабилизатора;
5. Блок единиц измерений;
6. Шкала нагрузки в %
7. Стандартное напряжение сети.

Таблица 3

№	Событие	Индикация
1	Напряжение на входе стабилизатора ниже допустимого порога	«НАПРЯЖЕНИЕ» «MIN»
2	Напряжение на входе стабилизатора выше допустимого порога	«НАПРЯЖЕНИЕ» «MAX»
3	Стабилизатор неисправен	⚠ «НЕИСПРАВНОСТЬ»
4	Перегрев стабилизатора	«ПЕРЕГРЕВ»
5	На выходе стабилизатора есть выходное напряжение	✔ «НАГРУЗКА (%)» + шкала
6	На выходе стабилизатора есть выходное напряжение и находится в пределах ГОСТ (198 – 253) В	✔ «НАГРУЗКА (%)» + шкала «НОРМА»
7	Режим номинального напряжения 220 В	«220 В»
8	Режим номинального напряжения 230 В	«230 В»

- При первом включении стабилизатора во время обратного отсчёта перед включением выхода светится надпись «ЗАПУСК»;
- При повторных включениях до включения выходного напряжения светится надпись «ПЕРЕЗАПУСК»;
- Если после трёх попыток включения из-за перегрузки стабилизатор окончательно отключил выходное напряжение, светится надпись «РУЧНОЙ ПЕРЕЗАПУСК».



Включение

Во время включения стабилизатора перед загрузкой и проверкой всех параметров включается обратный отсчёт в секундах. При успешной загрузке и отсутствии ошибок стабилизатор подаёт напряжение на выход.

Режим основных параметров ✔

По умолчанию на дисплее выводится Входное/Выходное напряжения. Для того, чтобы посмотреть другие основные параметры необходимо нажимать кнопки «Вправо» или «Влево». Через 60 сек. после последнего нажатия на любую кнопку дисплей автоматически возвращается в режим отображения Входного/Выходного напряжений.

Таблица 4

№	Параметр и символ	Индикация
1	Входное/Выходное напряжения, В, ✔	Надпись «НАПРЯЖЕНИЕ»
		Символ  и значение Входного напряжения слева
		Символ  и значение Выходного напряжения справа
		Символ «В» справа
		Если напряжение ниже допустимого порога, то высвечивается надпись «MIN»
		Если напряжение выше допустимого порога, тот высвечивается надпись «MAX»
		Если производится обратный отсчёт в секундах перед включением, то высвечивается:
		Символ  и значение Входного напряжения слева Справа обратный отсчёт в секундах и символ «С»
2	Входной/Выходной ток, А, ✔	Надпись «ТОК»
		Символ  и значение Входного тока
		Символ  и значение Выходного тока
		Символ «А» справа

№	Параметр и символ	Индикация
3	Выходная мощность, ВА,	Надпись «МОЩНОСТЬ»
		Справа символ и значение Выходной мощности
		СИМВОЛ «кВА» справа
4	Частота сетевого напряжения, Гц,	Надпись «ЧАСТОТА»
		Символ в центре и значение частоты сетевого напряжения
		Символ «Гц» справа

Режим расширенных параметров

Чтобы попасть в режим расширенных параметров необходимо нажать на центральную кнопку. Для просмотра следующего или предыдущего параметров необходимо нажать на правую или левую кнопку. Выход происходит по таймауту 5 секунд.

Выход из расширенного режима индикации происходит при нажатии на центральную кнопку или автоматически через 60 сек. после последнего нажатия на любую кнопку.

Таблица 5

Символ режима	Параметр	Значение параметра	Формат отображения
	F01	Температура на плате стабилизатора, °С (если зафиксирована ошибка датчика, то вместо температуры выводится код ошибки)	XX °С
	F02	Температура тиристорov на Входе, °С (если зафиксирована ошибка датчика, то вместо температуры выводится код ошибки)	XX °С
	F03	Температура тиристорov на Выходе, °С (если зафиксирована ошибка датчика, то вместо температуры выводится код ошибки)	XX °С
	F04	Температура трансформатора, °С (если зафиксирована ошибка датчика, то вместо температуры выводится код ошибки)	XX °С
	F05	Текущее значение включенных тиристорных модулей (например «1 – 2»)	X – X
	F06	Время работы стабилизатора Дни/Месяцы до 1000 дней индикация в «Днях» от 1000 дней отображаем время в «Месяцах»	XXX сут. (если >999 сут.: XXX мес.)
	F07	Количество включений стабилизатора	XXX
	F08	Количество отключений, вызванных перегрузкой по току	XXX
	F09	Количество отключений, вызванных перегревом	XXX
	F10	Количество отключений, вызванных неисправностями тиристорных модулей	XXX
	F11	Версия ПО	XX

Если у стабилизатора в момент просмотра параметром есть ошибка по одному из датчиков, то значение параметра будет соответствовать коду ошибки.





Режим программирования

Для того, чтобы попасть в режим программирования необходимо нажать на центральную кнопку и удерживать её в течение 5 секунд. Стабилизатор перейдёт в режим программирования, на дисплее появится отображение параметра «P01». С помощью кнопок «Вправо» или «Влево» можно просматривать все остальные параметры.

Для изменения текущего параметра необходимо нажать на центральную кнопку после чего значение параметра на дисплее начнёт мигать с частотой 1 Гц. С помощью кнопок «Вправо» или «Влево» нужно изменить значение параметра после чего подтвердить выбор повторным нажатием центральной кнопки.

Выход из режима программирования происходит автоматически (без сохранения текущих изменений) происходит через 15 сек. после последнего нажатия на любую кнопку.











Таблица 6

Символ режима	Параметр	Описание параметра	Диапазон установки параметра	Заводская настройка
	P01	Задержка включения выходного напряжения, сек	10 – 90 (шаг 5 сек.)	10
	P02	Яркость дисплея	1 – 8	5
	P06	Выбор номинального выходного напряжения, В	220 или 230	220
	P07	Разрешение работы излучателя звука (бузера)	1 – Вкл 0 – Выкл	1 – Вкл

Режим возникновения ошибок

При возникновении ошибок E01-E11 дисплее появится отображение параметров (см. таблицу 7).

Таблица 7

Символ режима	Параметр	Описание параметра
	E01	Обрыв термодатчика температуры на плате
	E02	КЗ термодатчика температуры на плате
	E03	Обрыв термодатчика входного радиатора
	E04	КЗ термодатчика входного радиатора
	E05	Обрыв термодатчика выходного радиатора
	E06	КЗ термодатчика выходного радиатора
	E07	Обрыв термодатчика трансформатора
	E08	КЗ термодатчика трансформатора
	E09	Неисправность входных тиристорov VS1-VS4
	E10	Неисправность выходных тиристорov VS5-VS8
	E11	Неисправность реле

УСТАНОВКА И ПОДКЛЮЧЕНИЕ

Установка



ВНИМАНИЕ! Для оптимального охлаждения и конвекции горячего воздуха внутри корпуса стабилизатора требуется установка его в вертикальном положении.

Для крепления стабилизатора на стену выбирайте негорючее основание, способное выдержать вес изделия. Избегайте примыкания к вентиляционным отверстиям изделия стен и перегородок, мешающих свободному прохождению воздуха.

Разметьте расположение будущих крепёжных отверстий согласно прилагаемой схеме (шаблон поставляется в комплекте). Просверлите отверстия под анкерные болты (используйте болты диаметром 8 мм). Вкрутите болты и установите на них стабилизатор.

Для напольной установки стабилизатора, используйте кронштейны и крепёжные болты из комплекта поставки.

Линии проводов от отдельного автомата на распределительном щите должны быть закреплены соответствующим образом, не иметь провисов или располагаться в кабель-каналах.



Рисунок 3 – Установка стабилизатора на пол или стену

Расположение крепёжных отверстий в стене

Таблица 8

Наименование изделия	B, мм	L, мм
SKAT ST S-L-10000	504	250
SKAT ST S-L-15000	504	250
SKAT ST S-L-20000	560	310
SKAT ST S-L-30000	610	360

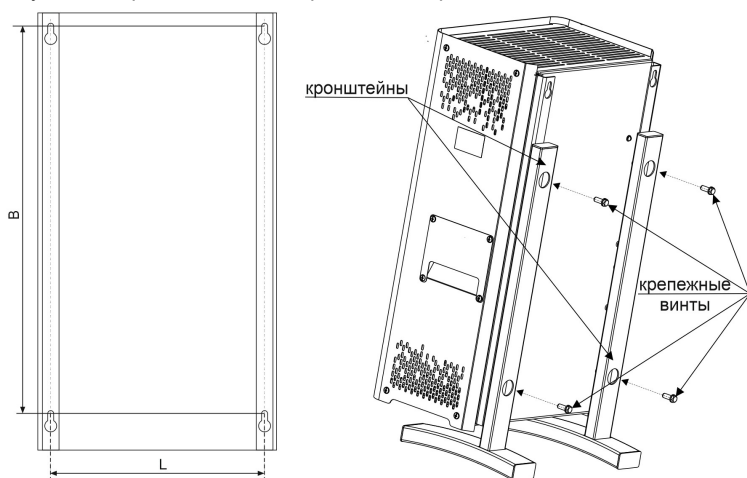
Подключение



ВНИМАНИЕ! Провода, подводящие сетевое питание, должны быть в двойной изоляции сечением не менее чем указано в п.11 Таблицы 2.



ВНИМАНИЕ! Линия подключения стабилизатора должна быть защищена отдельным автоматическим выключателем на электрическом распределительном щите.

- Снять крышку, закрывающую клеммную колодку;
- Произвести обжимку кабелей кольцевыми клеммами (входят в комплект поставки) или другим способом;
- Подключить провода к клеммной колодке в соответствии с назначением и фазировкой (см. рис. 4);
- Подключить клемму заземления;
- Установить защитную крышку на место.



Рисунок 4 - Схема подключения к клеммной колодке:

- 1 – Съёмная крышка клеммной колодки;
- 2 – Клеммная колодка; 3 – Клемма заземления.

Подключение стабилизатора к трехфазной сети



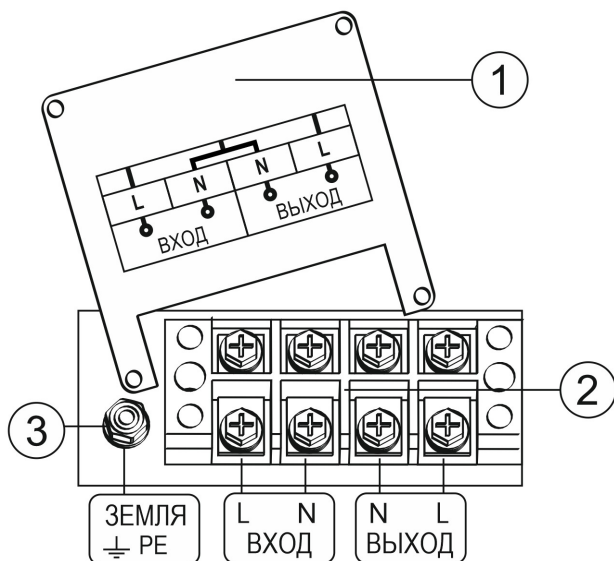

Рисунок 5 - Схема подключения стабилизатора к трехфазной сети.

Подготовка к работе и первый пуск

- Проверьте правильность подключения изделия (см. рис. 4).
- Установите последовательно переключатели в положение согласно одного из режимов работы: Стабилизация и Транзит* (см. таблицу 9).

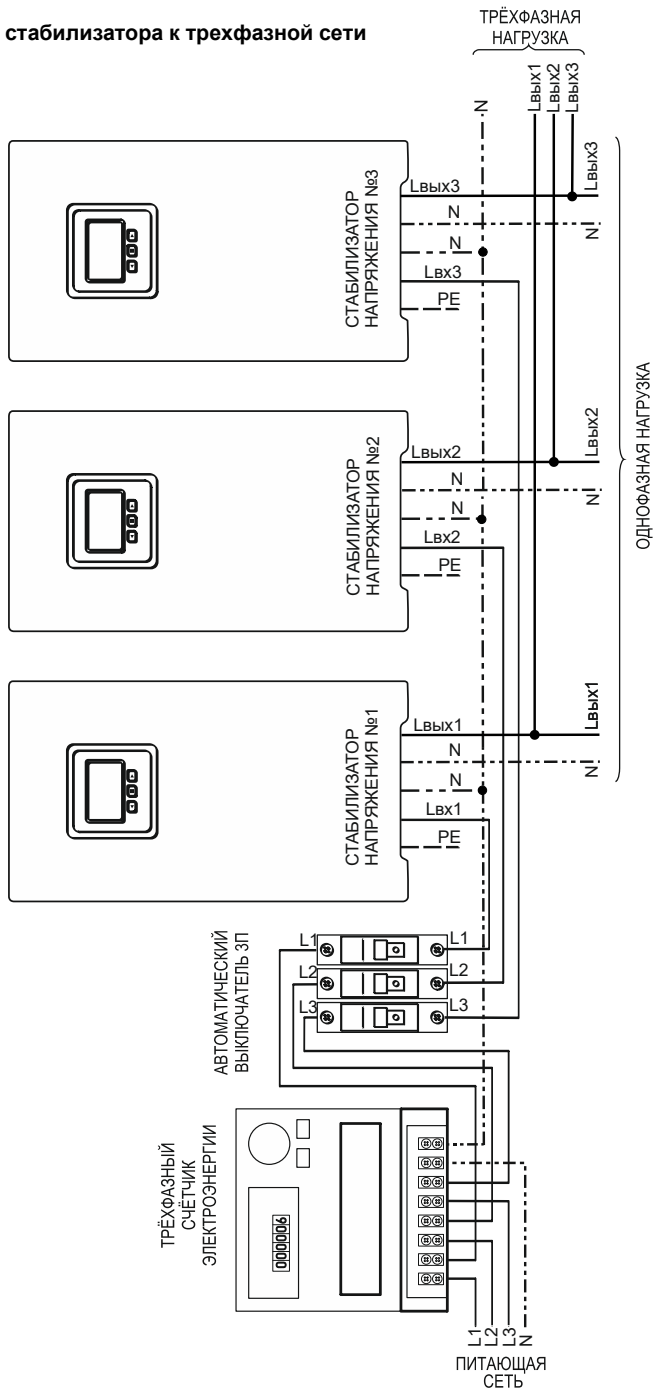
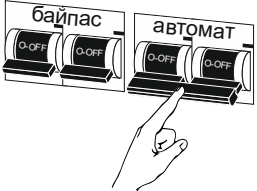
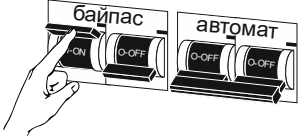
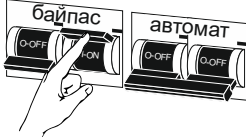
Таблица 9

Стабилизация	Транзит
<p>- Переведите флажок автоматического выключателя на электрическом распределительном щите и на изделии в положении ВЫКЛ.</p> 	
<p>- На переключателе «байпас» переведите флажок с маркировкой (с маркировкой на корпусе изделия) «Стабилизация» в положение ВКЛ.</p> 	<p>- На переключателе «байпас» переведите флажок (с маркировкой на корпусе изделия) «Транзит» в положение ВКЛ.</p> 
<p>- Подайте напряжение сети, последовательно включите автоматический выключатель на электрическом распределительном щите и на автоматическом выключателе изделия, для этого переведите флажок в положение ВКЛ.</p> 	

*Примечание: *Режим транзит (байпас) — дополнительная опция стабилизаторов напряжения, позволяющая скоммутировать входное сетевое напряжение сразу на нагрузку, то есть в обход электронной схемы изделия (см. рис. 6);*



Рисунок 6 - Иллюстрация режима транзит (байпас).

- Если значение сетевого напряжения находится в допустимом диапазоне, изделие подключит нагрузку.

Работа стабилизатора совместно с генератором

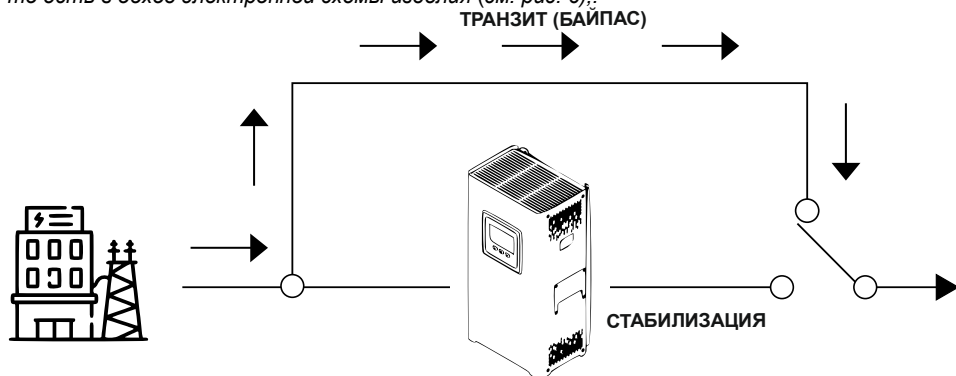

ВНИМАНИЕ! При совместном функционировании генератора и стабилизатора важно правильно подобрать мощность устройств. Если мощность генератора меньше, чем у стабилизатора, то при совместном функционировании возможны провалы в работе двигателя, он может заглохнуть или выдавать параметры ниже заявленных.

Совместное использование генератора и стабилизатора позволяет повысить качество вырабатываемого генератором напряжения и применяется, если его исходные характеристики не удовлетворяют требованиям нагрузки.

Существует две основных конфигурации совместного использования генератора и стабилизатора.

Конфигурация 1 - стабилизатор устанавливается после генератора (см рисунок 8).



Рисунок 8 - Конфигурация 1 (размещение стабилизатора после генератора)

Конфигурация 1 позволяет повысить качество вырабатываемого генератором напряжения и применяется, если его исходные характеристики не удовлетворяют требованиям нагрузки.

Конфигурация 2 - стабилизатор размещается в электрической цепи перед генератором (см. рисунок 9).

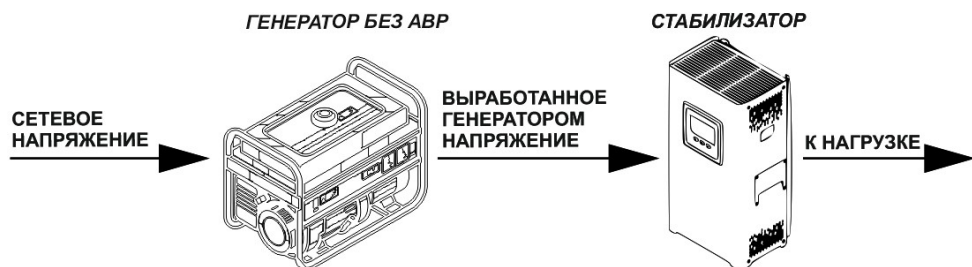

Рисунок 9 - Конфигурация 2 (размещение стабилизатора перед генератором)

Конфигурация 2 позволяет, во-первых, защитить нагрузку от сетевых перепадов, а во-вторых, помогает избежать лишних автозапусков генератора.

Так как у многих современных генераторов функция автоматического старта (блок АВР) активируется не только в момент полного обрыва электропитания, но и во время выхода сетевого напряжения за допустимый диапазон.

РЕКОМЕНДАЦИИ ПО ВЫБОРУ СТАБИЛИЗАТОРА

При выборе стабилизатора необходимо учитывать полную потребляемую мощность. Для этого суммируются мощности всех нагрузок, подключенных к стабилизатору!

Мощность, которую потребляет конкретное устройство, можно найти в его паспорте или инструкции по эксплуатации. Иногда эту информацию также указывают на задней панели устройства. В случае, если указанная информация отсутствует, потребляемую мощность можно примерно определить по приведенной ниже (см. таблицу 10).



ВНИМАНИЕ!

Выбирая стабилизатор напряжения, важно учитывать, что при снижении входного напряжения входной ток увеличивается, а это, в свою очередь, приводит к уменьшению допустимой мощности подключаемой нагрузки (см. рис. 2).

Мощность потребителей

Таблица 10

Устройство	Паспортная мощность, Вт	Устройство	Паспортная мощность, Вт
Лампа дневного освещения	40	Перфоратор	750
Насос системы отопления	120	Шлифовальная машинка 100 мм	780
Лампа накаливания	120	Малая газонокосилка	1100
Видеомагнитофон	120	Циркулярная пила 125 мм	1100
Шлифовальная машинка	200	Малый фрезерный станок	1100
Музыкальный центр	230	Ленточно-шлифовальный станок	1120
Электрогрелка	230	Кофеварка	1220
DVD-проигрыватель	350	Утюг с отпаривателем	1230
Цветной телевизор	270	Бетономешалка	1340
Холодильник	380	Цепная пила	1530
Принтер	380	Микроволновая печь	1530
Лобзик	440	Обогреватель	1565
Рубанок	730	Тепловентилятор	1545
Персональный компьютер	410	Пылесос	165
Дрель без перфоратора 13 мм	460	Фен	1700
Шлифовальный станок	460	Циклевальная машина	2100
Кусторез	530	Компрессор	2250
Прожектор	530	Стиральная машина	2600
Дисковая пила	2350	Шлифовальная машинка 300 мм	2550
Опрыскиватель	650	Электрочайник	2550
Факс	650	Отбойный молоток	3100
Дрель с перфоратором 13 мм	650	Мойка высокого давления	3600
Морозильная камера	750	Сварочный трансформатор 130 А	3700

Необходимо учитывать, что при запуске электродвигателя потребляемый ток может быть в несколько раз больше, чем в обычном режиме работы. Отношение тока в момент запуска к току в установившемся режиме называется кратностью пускового тока. Этот показатель зависит от типа и конструкции электродвигателя, а также от наличия или отсутствия устройства плавного запуска. Кратность пускового тока может варьироваться от 3 до 7.

Если в составе нагрузки есть электродвигатель, который является основным потребителем в устройстве (например, погружной насос или холодильник), но его пусковой ток неизвестен, то паспортную мощность двигателя необходимо умножить как минимум на 3, чтобы избежать перегрузки стабилизатора напряжения при запуске устройства.

Однако большие пусковые токи могут наблюдаться и у других устройств. В таблице 11 приведены кратности пускового тока для некоторых бытовых потребителей.

Кратность пусковых токов во время запуска

Таблица 11

Символ режима	Превышение пусковых токов
Холодильник	превышение до 3,3
Пылесос	превышение до 1,5
Кондиционер	превышение до 3,5
Стиральная машина	превышение до 3,5
Лампа накаливания для освещения	превышения отсутствует
Электроплита	превышения отсутствует
Электропечь	превышения отсутствует
Циркуляционные, погружные, канализационные и другие насосы	превышение до 8,0
Циркулярная пила	превышение до 1,5
Дрель электрическая	превышение до 1,5
Шлифовальная машинка или станок	превышение до 1,5
Перфоратор	превышение до 1,5
Станок или машинка для финишного шлифования	превышение до 1,5
Рубанок электрический	превышение до 1,5
Бетономешалка	превышение до 3,5
Кромкообрезной станок	превышение до 1,5
Фрезер	превышение до 3,5
Неоновая подсветка	превышение до 2,0
Микроволновая печь	превышение до 2,0
Ленточно-шлифовальная машина	превышение до 1,5
Wi-Fi TV - бытовая техника	превышения отсутствует
Электромясорубка	превышение до 7,0
Холодильник	превышение до 3,3
Пылесос	превышение до 1,5
Кондиционер	превышение до 3,5
Стиральная машина	превышение до 3,5
Лампа накаливания для освещения	превышения отсутствует

При продолжительной работе стабилизатора, при пониженном входном напряжении, может произойти перегрузка стабилизатора по току. Это приведёт к сильному нагреву токоведущих элементов и сокращению срока службы изделия.

Поэтому рекомендуется выбирать модель стабилизатора с запасом по мощности не менее 25% от суммарной мощности подключаемых устройств. Это обеспечит оптимальную работу стабилизатора, продлит его срок службы и создаст резерв для подключения новой техники.

ТРАНСПОРТИРОВКА

Стабилизатор в упаковке предприятия-изготовителя может транспортироваться любым видом транспорта в крытых транспортных средствах (в железнодорожных вагонах, закрытых автомашинах, герметизированных отапливаемых отсеках самолётов и т.д.) в соответствии с правилами транспортирования грузов на соответствующем виде транспорта, на любые расстояния при температуре окружающего воздуха от от -30 °С до +50 °С и относительной влажности до 80 %.

ХРАНЕНИЕ И УТИЛИЗАЦИЯ

Стабилизатор следует хранить в вентилируемых помещениях при температуре от -30 °С до +50 °С и относительной влажности воздуха не более 80 % (при +25 °С). Для надёжной защиты от пыли и повреждений поверхности стабилизатора рекомендуется хранить его в специальной транспортной упаковке. Кроме того, рекомендуется размещать упакованные стабилизаторы в горизонтальном штабеле, не превышающем трёх рядов.

По истечении срока службы потребитель утилизирует стабилизатор самостоятельно путём передачи его в организацию, занимающуюся утилизацией электротехнического оборудования.

ГАРАНТИЙНЫЕ ОБЯЗАТЕЛЬСТВА

Срок гарантии устанавливается 5 лет со дня продажи. Если дата продажи не указана, срок гарантии исчисляется с момента (даты) выпуска.

Срок службы — 10 лет с момента (даты) ввода в эксплуатацию или даты продажи. Если дата продажи или ввода в эксплуатацию не указаны, срок службы исчисляется с момента (даты) выпуска.

Предприятие-изготовитель гарантирует соответствие заявленным параметрам при соблюдении потребителем условий эксплуатации.

Отметки продавца в руководстве по эксплуатации, равно как и наличие самого руководства по эксплуатации, паспорта и оригинальной упаковки не являются обязательными и не влияют на обеспечение гарантийных обязательств.

Предприятие-изготовитель не несёт ответственность и не возмещает ущерб за дефекты, возникшие по вине потребителя при несоблюдении правил эксплуатации и монтажа.

При наличии внешних повреждений корпуса и следов вмешательства в конструкцию гарантийное обслуживание не проводится.

Гарантийное обслуживание проводится предприятием-изготовителем.

ДЛЯ ЗАМЕТОК

СВИДЕТЕЛЬСТВО О ПРИЁМКЕ

Наименование:

Стабилизатор напряжения автоматический

- SKAT ST S-L-10000 (SKAT ST-S-L-10000/6500-(150-280)-32-U-LED)
- SKAT ST S-L-15000 (SKAT ST-S-L-15000/9000-(150-280)-50-U-LED)
- SKAT ST S-L-20000 (SKAT ST-S-L-20000/12000-(150-280)-63-U-LED)
- SKAT ST S-L-30000 (SKAT ST-S-L-30000/20000-(150-280)-91-U-LED)

Дата выпуска « ___ » _____ 20__ г.

соответствует требованиям ФИАШ.430600.126ТУ «Стабилизаторы напряжения автоматические SKAT ST», ТР ЕАЭС 037/2016 «Об ограничении применения опасных веществ в изделиях электротехники и радиоэлектроники», ТР ТС 004/2011 «О безопасности низковольтного оборудования», ТР ТС 020/2011 «Электromагнитная совместимость технических средств» и признан годным к эксплуатации.

Штамп службы контроля качества:



ОТМЕТКИ ПРОДАВЦА

Продавец _____

Дата продажи « ___ » _____ 20__ г. м.п.

ОТМЕТКИ О ВВОДЕ В ЭКСПЛУАТАЦИЮ

Монтажная организация _____

Дата ввода в эксплуатацию « ___ » _____ 20__ г. м.п.

Служебные отметки _____



bast.ru — официальный сайт

skat-ups.ru — интернет-магазин

справочная служба — info@bast.ru

горячая линия — 8-800-200-58-30

техподдержка — 911@bast.ru



Техподдержка
Telegram



Техподдержка
WhatsApp



формат А5
ФИАШ.436218.369 РЭ-3